

# Схема сборки

Ао-6р Антресоль 398x606x400

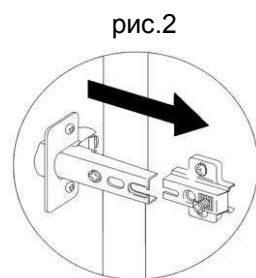

Регулировка фасада по высоте

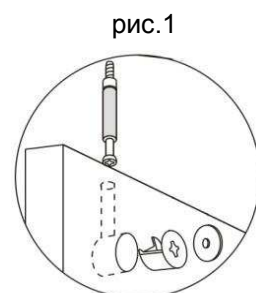
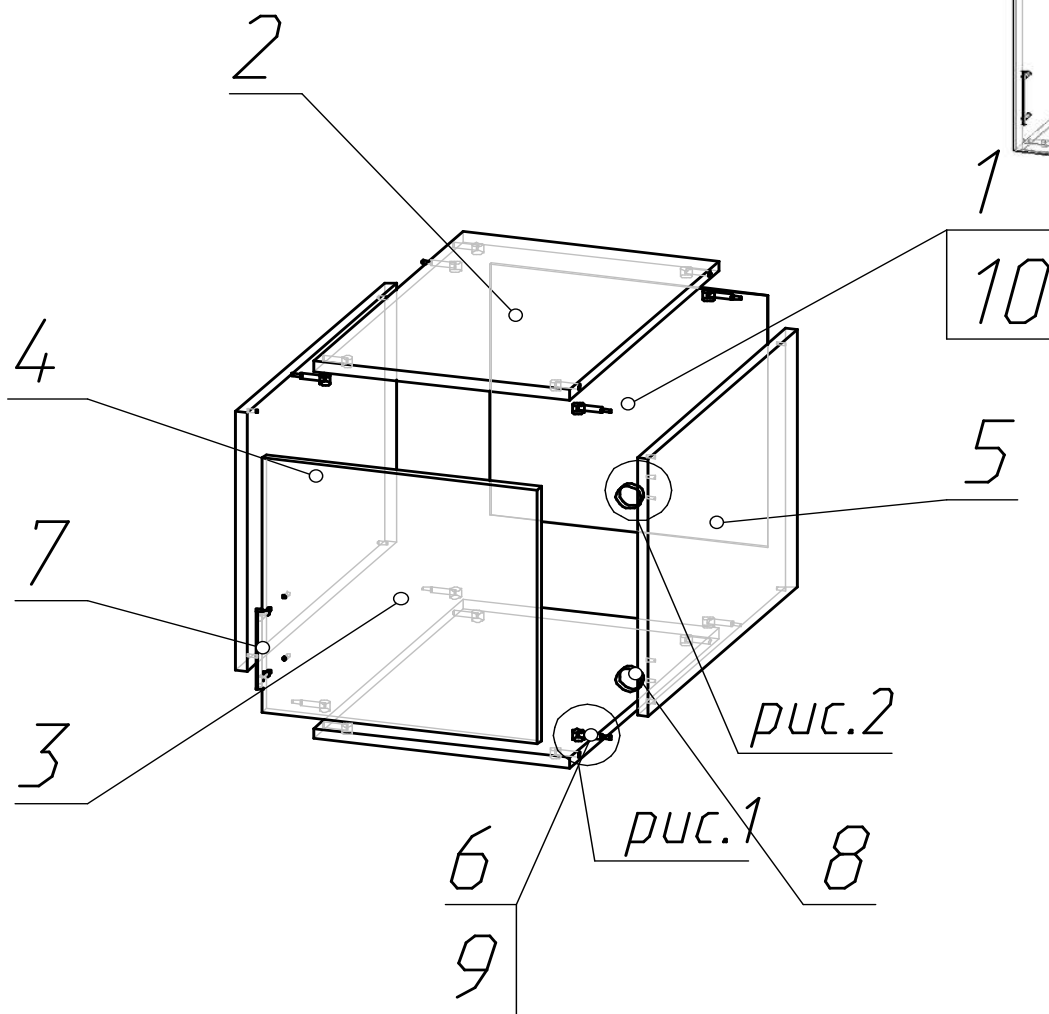
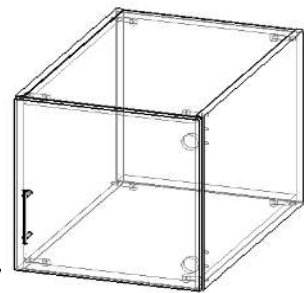
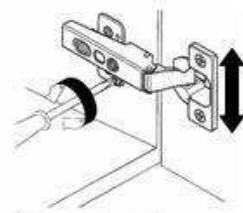

Регулировка фасада по ширине

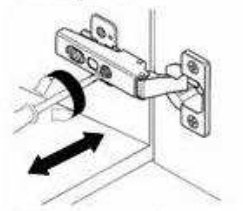

Регулировка фасада по глубине

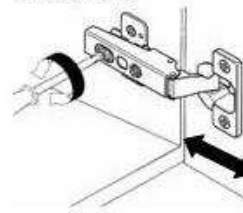

№	Наименование	кол-во	длина	ширина	толщина
2	Полка	2	366	586	16
3	Дверь	1	394	394	16
4	Бок	1	400	586	16
5	Бок	1	400	586	16
1	З/стенка (ХДФ)	1	390	397	4
6	минификс(болт,корпус,заглушка)	8			
7	Ручка S2100-96мм-SC	1			
8	Петля для накладной двери ЛДСП	2			
9	саморез 3,5x15	4			
10	гвозди	8			

Предприятие оставляет за собой право вносить изменения в конструкцию без снижения качества изделия, без внесения изменения в данную схему сборки и без уведомления покупателя.